

KL-0145-90

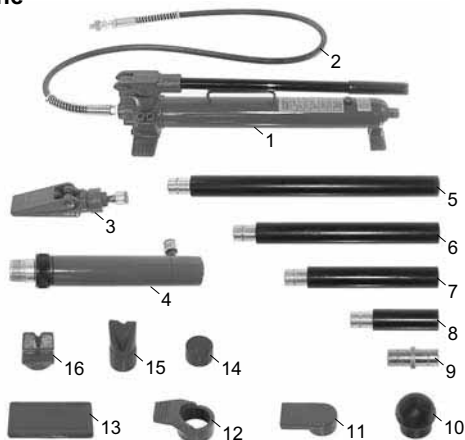

**Dotazione**



KL-0145-92

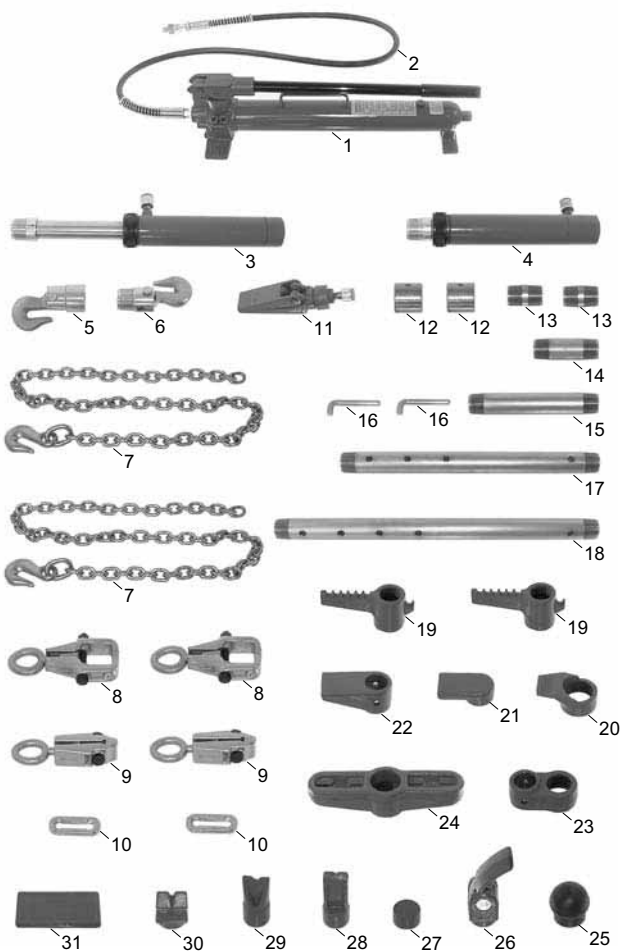

Il set di regolazione è fornito con un carrello portautensili.

### KL-0145-90 - Set di regolazione idraulico 10 t

Set di regolazione idraulico KL-0145-90 per premere e allargare parti della carrozzeria.

**Dotazione:**

Pos. n.	Descrizione	Q.tà
1	Pompa a mano idraulica	1
2	Tubo flessibile idraulico e raccordo	1
3	Allargatore	1
4	Cilindro di pressione 10 t.	1
5	Tubo di prolunga 530 mm	1
6	Tubo di prolunga 400 mm	1
7	Tubo di prolunga 300 mm	1
8	Tubo di prolunga 170 mm	1
9	Elemento di prolunga	1
10	Cuscinetto di gomma Ø 83 mm	1
11	Braccio per pistone	1
12	Braccio per cilindro	1
13	Piastra di base	1
14	Tassello di spinta piatto	1
15	Tassello di spinta con piccolo prisma	1
16	Tassello di spinta con prisma	1
	Valigetta portautensili	1

### KL-0145-92 - Set di regolazione idraulico 10 t

Il set di regolazione idraulico KL-0145-92 è adatto per premere, tirare, serrare e allargare parti della carrozzeria.

**Dotazione:**

Pos. n.	Descrizione	Q.tà
1	Pompa a mano idraulica a 2 stadi	1
2	Tubo flessibile idraulico e raccordo	1
3	Cilindro di trazione 5 t.	1
4	Cilindro di pressione 10 t.	1
5	Gancio di trazione	1
6	Gancio di trazione	1
7	Catena di trazione con un gancio	2
8	Morsetto di trazione alto	2
9	Morsetto di trazione piatto	2
10	Anello di trazione	2
11	Allargatore	1
12	Manicotto filettato	2
13	Elemento filettato	2
14	Tubo di prolunga 127 mm	1
15	Tubo di prolunga 254 mm	1
16	Perno di innesto	2
17	Tubo di prolunga 508 mm	1
18	Tubo di prolunga 635 mm	1
19	Braccio con dentellatura	2
20	Braccio per cilindro	1
21	Braccio per pistone	1
22	Braccio per tubo di prolunga	1
23	Adattatore per tubo di prolunga	1
24	Gioco a catena	1
25	Cuscinetto di gomma Ø 83 mm	1
26	Tassello di spinta regolabile	1
27	Tassello di spinta piatto	1
28	Tassello di spinta con piccolo prisma	1
29	Tassello di spinta conico	1
30	Tassello di spinta con prisma	1
31	Piastra di base	1
	Carrello portautensili (non illustrato)	1

### KL-0145-91

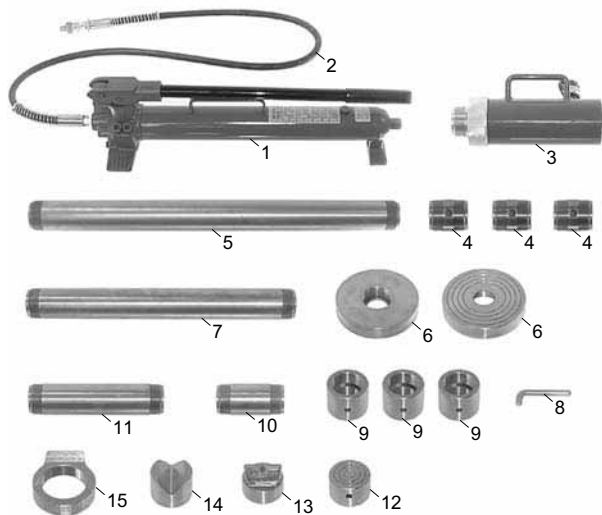

Il set di regolazione è fornito con un carrello portautensili.

### KL-0049-31 con adattatore 2 1/4" UNS a M18



### KL-0049-3020



### KL-0190-90

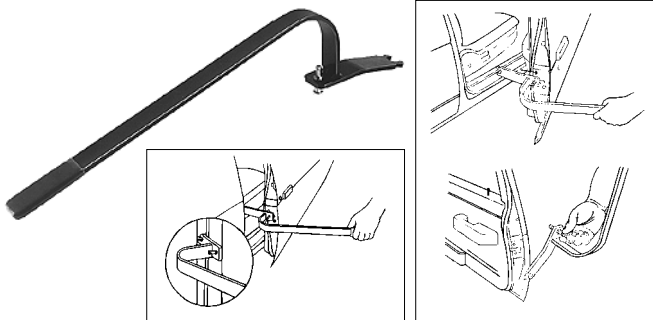

### Speciali pinze a morsetto per carrozzeria

137 K1



137 K2



137 K3



### KL-0145-91 - Set di regolazione idraulico 20 t

Il set di regolazione idraulico KL-0145-91 è adatto per la pressione di parti della carrozzeria.

#### Dotazione:

Pos. n.	Descrizione	Q.tà
1	Pompa a mano idraulica a 2 stadi	1
2	Tubo flessibile idraulico e raccordo	1
3	Cilindro di pressione 20 t.	1
4	Elemento filettato	3
5	Tubo di prolunga 710 mm	1
6	Disco di pressione	2
7	Tubo di prolunga 510 mm	1
8	Perno di innesto	1
9	Manicotto filettato	3
10	Tubo di prolunga 130 mm	1
11	Tubo di prolunga 255 mm	1
12	Tassello di spinta piatto	1
13	Tassello di spinta conico	1
14	Tassello di spinta con prisma	1
15	Braccio per cilindro	1
	Carrello portautensili (non illustrato)	1

### KL-0049-31 - Estrattore a percussione

Per semiassi non portanti, trasmissioni cardaniche, dischi e tamburi dei freni, ecc. incluso adattatore 2 1/4"-14UNS a M18.

Peso: ...4,8 kg

Lunghezza: ...690 mm

### KL-0049-3020 - Gancio

Per l'estrazione di parti della carrozzeria assieme all'estrattore a percussione KL-0049-31.

### KL-0190-90 - Raddrizzatore per cerniere di porte

Per una regolazione facile e rapida di cerniere di porte avvitate e saldate sulla maggior parte delle autovetture e dei furgoni.

Peso: ..... 2,33 kg

### Speciali pinze a morsetto per carrozzeria

#### 137 K1 - Speciali pinze a morsetto per carrozzeria

Con vite di regolazione e leva di sgancio isolata (blu).

#### 137 K2 - Speciali pinze a morsetto per carrozzeria

Con vite di regolazione e leva di sgancio isolata (blu), speciali ganasce con una superficie di serraggio bombata di 25x20mm sopra e 7x7mm sotto.

#### 137 K3 - Speciali pinze a morsetto per carrozzeria

Con vite di regolazione e leva di sgancio isolata (blu), speciali ganasce con una superficie di serraggio piatta di 40x14mm sopra e 40x35mm sotto.

#### Nota:

Consultate il catalogo principale GEDORE per altre pinze e utensili.

### KL-0190-6

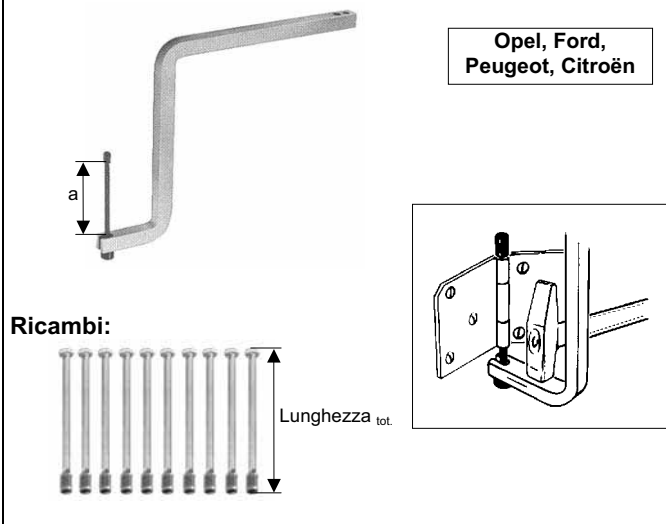

### KL-0190-6 - Estrattore per cerniere di porte

Per lo smontaggio e montaggio di boccole di serraggio di cerniere di porte. Utilizzo: Opel, Ford, Peugeot, Citroën, ecc.

Composto da:

**KL-0190-60 - Staffa di estrazione per cerniere di porte**  
Senza tirante.

**KL-0190-61 - Tirante per Ø 5 mm (10 pz.)**

Utilizzo: Opel, Ford, Peugeot, Citroën, ecc  
Lunghezza tot.:... 103 mm a:..... 72 mm

**KL-0190-62 - Tirante per Ø 4 mm (10 pz.)**

Utilizzo: Ford, Citroën, ecc  
Lunghezza tot.:... 118 mm a: ..... 87,5 mm

**KL-0190-63 - Tirante per Ø 5 mm (10 pz.)**

Utilizzo: Renault, ecc  
Lunghezza tot.:... 123 mm a: ..... 91 mm

### KL-0270-3 B

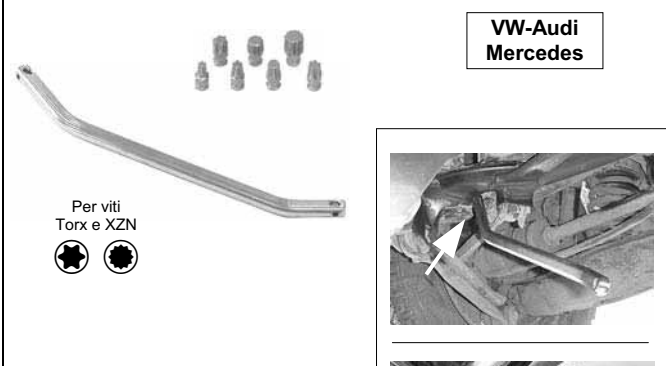

### KL-0270-3 B - Chiave angolare con 7 inserti

Adatta per cerniere delle porte

per es. Audi dal '97; Renault Safrane / Laguna; Seat Arosa / Cordoba / Ibiza; VW Golf III / Golf IV / Passat dal '97 / Polo / Vento; Škoda ecc.

Per allentare e serrare rapidamente le viti delle cerniere delle porte.

Adatta per regolazione della convergenza di veicoli Mercedes per es. 190 (W201), Classe C (W202), Classe C (W203), 200 - 300 E (W124), Classe E (W210), Classe S (W220)

Per la convergenza dell'asse posteriore. Grazie alla sua particolare forma, consente una rotazione facile e precisa delle viti di regolazione di difficile accesso.

**Dati tecnici:**

Misura inserti Bit 5/16": T30, T40, T45, T50, XZN-8, XZN-10, XZN-12  
Lunghezza: 310 mm Peso:.....430 g Attacco Bit: 5/16" ●

**Accessori:**

**KL-0270-303 - Set di inserti Bit 7 pz**

composto da inserti Bit 5/16" misura:  
T30, T40, T45, T50, XZN-M8, XZN-M10, XZN-M12

### KL-0270-31 B

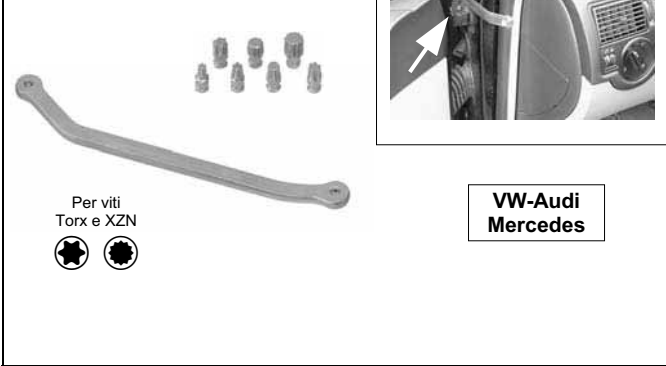

### KL-0270-31 B - Chiave angolare con 7 inserti

Come KL-0270-3B

ma in *esecuzione fucinata*.

Adatta per la regolazione della convergenza di veicoli Mercedes per es. 190 (W201), Classe C (W202), Classe C (W203), 200 - 300 E (W124), Classe E (W210), Classe S (W220)

Grazie alla sua particolare forma, consente una rotazione facile e precisa delle viti di regolazione di difficile accesso.

**Dati tecnici:**

Misura inserti Bit 5/16":... T30, T40, T45, T50, XZN-8, XZN-10, XZN-12  
Lunghezza: 320 mm Peso:.....520 g Attacco Bit:....5/16" ●

**Accessori:**

**KL-0270-303 - Set di inserti Bit 7 pz**

### KL-0120-80

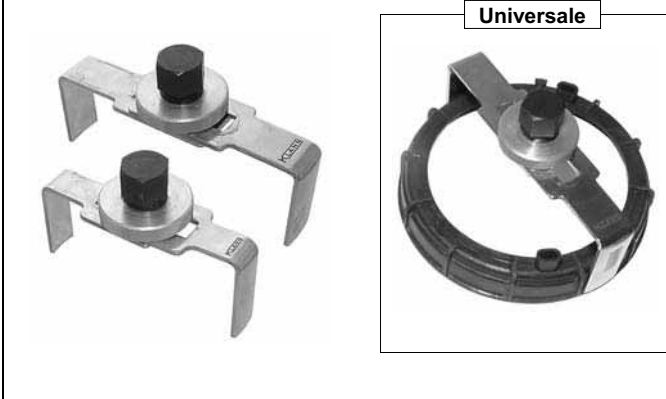

### KL-0120-80 - Set di chiavi per bocchettone del serbatoio regolabile

**Di uso universale.**

Per allentare e serrare l'anello di fissaggio di plastica sul bocchettone del serbatoio del carburante.

Composto da:

**KL-0120-801 - Chiave per bocchettone Ø80 mm-Ø120 mm**

Campo di regolazione: 80 - 120 mm Attacco:..... largh. 24

**KL-0120-802 - Chiave per bocchettone Ø110 mm-Ø170 mm**

Campo di regolazione: 110 - 170 mm Attacco:..... largh. 24

### KL-0198-90 KB



Estrarre il tergicristallo con la vite di pressione.



Estrarre il tergicristallo con l'estrattore a percussione.



### Dotazione

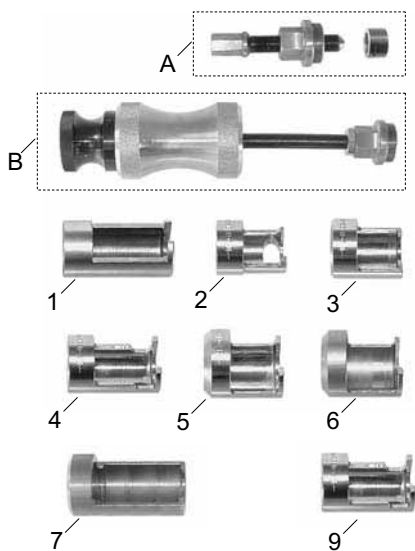

### KL-0126-33

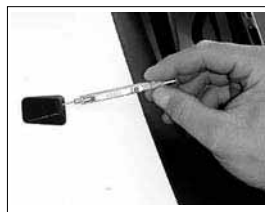

### KL-0198-90 KB - Set di estrattori per tergicristalli (mod. utilità ted.)

Adatto per VW-Audi, BMW, Citroën, Ford, Mercedes, Opel, Peugeot, Renault ecc.

Il primo set di estrattori universale per l'estrazione di tergicristalli avvitati, in particolari se essi sono arrugginiti od ossidati sull'albero.

I tergicristalli inceppati e incassati possono essere estratti velocemente e senza problemi con il set di estrattori **KL-0198-90 K**.

I tergicristalli con ugelli integrati come in VW-Audi, BMW ecc. sul lunotto posteriore possono essere estratti con il relativo estrattore a percussione.

I tergicristalli con foro di centraggio vengono estratti con la vite di pressione. Nei tergicristalli senza foro di centraggio, sulla vite di pressione viene infilato il relativo tassello di spinta.

#### La fornitura comprende:

Pos.	N° Articolo	Descrizione	Qtà
	<b>KL-0198-90 KB</b>	Set di estrattori per bracci di tergicristalli	<b>1</b>
	<i>composto da:</i>		
A	KL-0198-9008	Vite di pressione	1
B	KL-0198-9009	Estrattore a percussione	1
1	KL-0198-901	Forcella 1 (BMW, Citroën, Ford, Opel, VW ecc.)	1
2	KL-0198-902	Forcella 2 (Citroën, Peugeot ecc.)	1
3	KL-0198-903	Forcella 3 (VW-Audi, Citroën Ford, Mercedes ecc.)	1
4	KL-0198-904	Forcella 4 (VW-Audi, BMW, Citroën, Mercedes, Opel, Peugeot, Renault ecc.)	1
5	KL-0198-905	Forcella 5 (VW-Audi, Citroën, Ford, Mercedes, Peugeot, Renault ecc.)	1
6	KL-0198-906	Forcella 6 (VW-Audi, BMW, Ford ecc.)	1
7	KL-0198-907	Forcella 7 (BMW ecc.)	1
9	KL-0198-909	Forcella 9 (Golf V tergilunotto ecc.)	1
	KL-0198-9090	Valigetta di plastica (vuota)	1

#### Set di estrattori per tergicristalli:

<b>KL-0198-921 - Set di estrattori BMW</b> (composto da: Pos. 1, 4, 6, 7, A) Adatto per: Serie 3 Compact (E36) dal '94, Z3, Serie 3 (E46) dal 1999, Serie 5 (E39) dal 1996
<b>KL-0198-922 - Set di estrattori Citroën</b> (composto da: Pos. 1, 2, 3, 4, 5, A, B) Adatto per: Berlingo, C5, Evasion, Saxo, Xsara, Xsara Picasso
<b>KL-0198-923 A - Set di estrattori VW-Audi, Ford</b> (composto da: 1, 3, 4, 5, 6, 9, A, B) Adatto per: Audi 80 (anni 1986 - '96), A3, A4 (fino al 2001), A4 (dal 2001), A6 (anni 1997 - '01) Ford Fiesta (dal 1995), Focus, Ka, Mondeo (fino al 2001), Mondeo (dal 2001), Galaxy (fino al 2000), Galaxy (dal 2000) VW Polo (fino al '99), Polo (dal '99); Lupo; Golf III; Golf IV; Sharan (fino al 2000), Sharan (dal 2000), Passat (fino al 2000), Passat (dal 2001), Beetle
<b>KL-0198-924 - Set di estrattori Mercedes</b> (composto da: Pos. 3, 4, 5, A) Adatto per: Classe A, Classe C (W203), Vito/ Classe V, Classe M, SLK, CLK, Classe E (W210)
<b>KL-0198-925 - Set di estrattori Opel</b> (composto da: Pos. 1, 4, A) Adatto per: Corsa B, Corsa C, Astra F, Astra G, Astra G Kombi, Zafira
<b>KL-0198-926 - Set di estrattori Peugeot</b> (composto da: Pos. 2, 4, 5, A) Adatto per: 106, 206, 306, 306 Cabrio, 307, 406, 605, Partner
<b>KL-0198-927 - Set di estrattori Renault</b> (composto da: Pos. 4, 5, A) Adatto per: Clio (dal 1998), Espace (dal 1996), Kangoo, Laguna, Laguna Kombi, Mégane (dal 1999), Mégane Limousine, Scénic, Twingo

### KL-0126-33 - Ago per ugelli lavavetro

L'ago permette di pulire e regolare gli ugelli lavavetri.

Peso: ..... 40 g

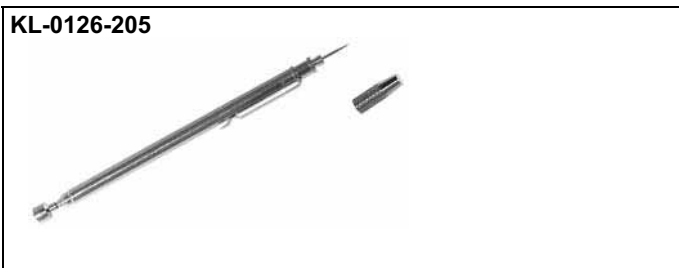

**KL-0126-205 - Sollevatore magnetico telescopico con punta di tracciatura**

D'uso universale in formato tascabile maneggevole.  
 Con robusta testa magnetica Ø 7,5 mm e una forza di sollevamento di 300 g. Estraibile fino a 670 mm con una lunghezza di base di soli 155 mm. La punta di tracciatura è adatta per la regolazione dei lavafari.



**KL-0570-20 - Chiave Torx® T80 con foro**

Necessaria per lo smontaggio e montaggio dei tergicristalli e per la regolazione della pressione di aderenza, per esempio durante la sostituzione del parabrezza su **BMW E31, E38 ed E39**.

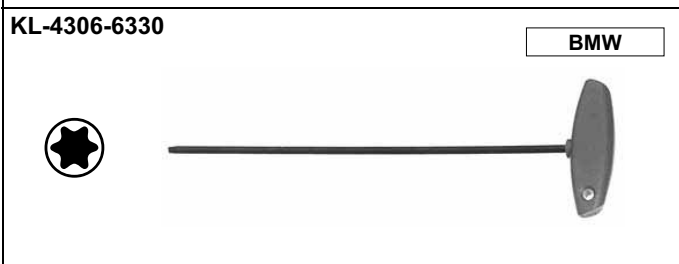

Lo speciale adattatore Torx® è cavo internamente per alloggiare l'asse di supporto del tergicristallo. Attacco: ..... ½"□

**KL-4306-6330 - Chiave a T Torx® T30**

**Per viti dei parafanghi della BMW Serie 7 (E38).**  
 Questo utensile è necessario per sostituire il parafango anteriore senza smontare la porta. Grazie alla sua esecuzione lunga e sottile, la chiave permette di svitare e avvitare con la porta aperta le viti Torx® inserite nel montante anteriore.

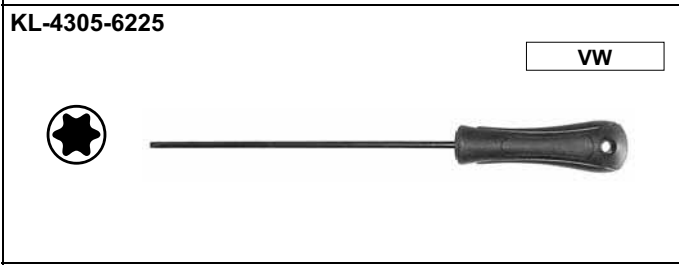

**Per lo smontaggio e montaggio dei fari nella Audi A6.**  
 Grazie alla sua esecuzione lunga e sottile, questa chiave a T consente di raggiungere senza problemi le viti Torx® dei fari.  
 Lunghezza: .... 350 mm



**KL-4305-6225 - Cacciavite Torx® T25**

**Per lo smontaggio e montaggio dei fari nella VW Sharan dal 2000.**  
 L' esecuzione lunga e sottile del cacciavite consente di raggiungere in modo ottimale le viti Torx® dei fari.  
 Lunghezza: ..... 300 mm      Peso: ..... 70 g

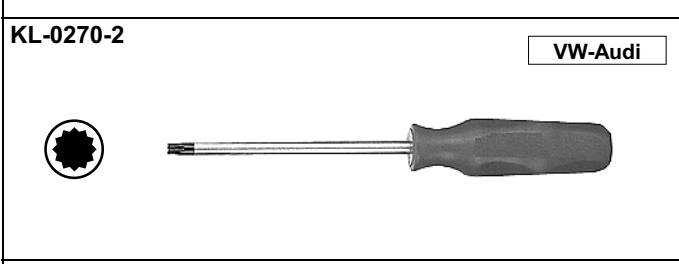

**KL-0271-1 - Chiave di regolazione dei fari**

Per **VW Golf III e Vento**.      Lunghezza:..... 300 mm

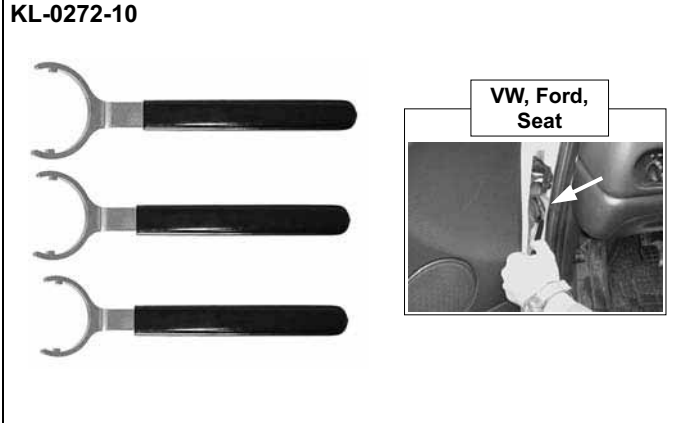

**KL-0270-2 - Cacciavite XZN M4**

Adatta per es. per la maniglia della porta di **VW Passat dal '96 e Golf IV**.

**KL-0272-10 - Set di chiavi per ghiera (3 pz.)**

**Adatte per:**  
**VW Polo, Sharan; Ford Galaxy; Seat Alhambra.**  
 Per avvitare e svitare rapidamente e senza problemi le viti della spina elettrica combinata sul montante del portellone, per esempio in caso di smontaggio delle porte.

Misura	Esempi d'uso
Mis. 1	VW Polo porte anteriori VW Sharan, Ford Galaxy, Seat Alhambra porte posteriori
Mis. 2	VW Sharan, Ford Galaxy, Seat Alhambra fino al 2000 porte ant.
Mis. 3	VW Sharan, Ford Galaxy, Seat Alhambra dal 2001 porte ant.

© = marchio registrato della ditta Camcar-Textron Inc. USA

KL-4305-6220



Mercedes

### KL-4305-6220 - Cacciavite Torx® T20

Per lo smontaggio e montaggio della maniglia della porta in Mercedes Classe A e C.

Grazie alla sua esecuzione lunga e sottile, questo cacciavite consente di raggiungere senza problemi le viti Torx® sulla maniglia della porta.

Lunghezza:..... 300 mm

Peso: ..... 60 g

KL-0375-10

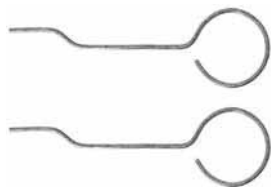

Mercedes W203

### KL-0375-10 - Set di aghi per smontaggio della serratura posteriore

Adatto per la serratura posteriore della Mercedes Classe C (W203).

Per uno smontaggio rapido e senza problemi del cilindro della serratura posteriore.

Il set comprende 2 aghi in acciaio inox (V2A).

KL-0374-30



Mercedes W210

Forcelle di smontaggio in pos. di lavoro

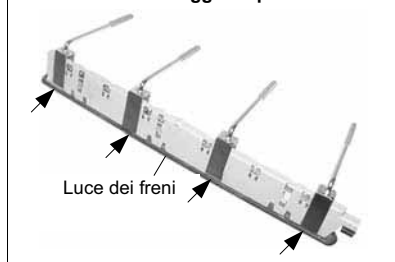

Luce dei freni

### KL-0374-30 - Set di forcelle di smontaggio (4 pz.)

Adatte per Mercedes Classe E (W210) station-wagon

Per lo smontaggio della luce dei freni del portellone posteriore è necessario sbloccare le quattro graffe di fermo con il set di forcelle di smontaggio.

In caso contrario, le staffe di fermo o la luce dei freni verranno danneggiate.

KL-0374-1

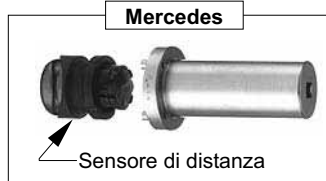

Mercedes

Sensore di distanza

### KL-0374-1 - Chiave a denti per sensore di distanza

Per lo smontaggio e montaggio dei sensori di distanza che sono integrati nel paraurti anteriore e posteriore della Mercedes Classe S (W140) e Classe E (W210).

Con la chiave a denti KL-0374-1 è possibile serrare alla coppia prescritta i dadi di fissaggio dei sensori.

Attacco: .....3/8"□

Lunghezza: 135 mm

KL-0192-22



Mercedes

### KL-0192-22 - Pinza per anelli di sicurezza, curva

Per il montaggio di clip di fermo per il fissaggio dell'inserto cromato del parafrangente in Mercedes W124, W140 e W202.

A questo scopo la pinza possiede incavi di fermo speciali.

Lunghezza: 210 mm

KL-0192-24



### KL-0192-24 - Pinza a becchi mezzotondi, lunga

Con impugnatura extra-lunga. becchi diritti, per posizioni di montaggio di difficile accesso.

Lunghezza: 280 mm

KL-0192-25



### KL-0192-25 - Pinza a becchi mezzotondi, lunga 45°

Con impugnatura extra-lunga, becchi piegati a 45°, per posizioni di montaggio di difficile accesso.

Lunghezza: 280 mm

KL-0190-10

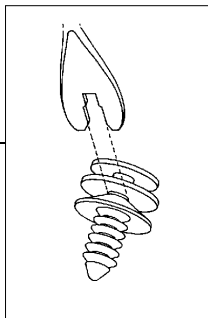

KL-0190-4

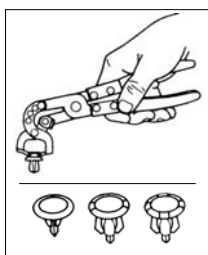

KL-0190-41

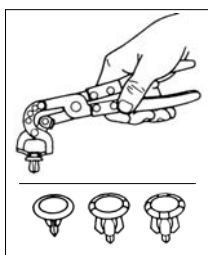

KL-0190-7

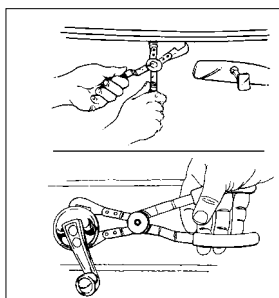

KL-0190-81

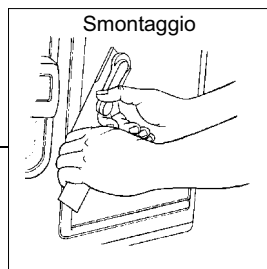
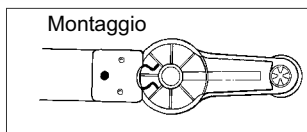

KL-0190-82

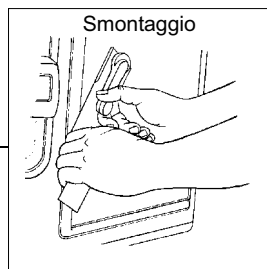

KL-0194-100



### KL-0190-10 - Leva di sgancio

Per lo smontaggio di rivestimenti delle porte.

Peso:.....200 g

### KL-0190-4 - Pinza per rivestimenti delle porte

**Universale.**

Per lo sgancio di rivestimenti delle porte che sono fissati con perni di plastica.

Adatta anche per modanature decorative, elementi di gomma dei parafranghi, ecc.

### KL-0190-41 - Pinza per rivetti

Con testa ruotabile di 90°.

Per aprire rivetti ad espansione di plastica in due pezzi riutilizzabili, per es. su rivestimenti di plastica o delle porte.

Il rivetto ad espansione di plastica può essere estratto mediante sollevamento della spina ad espansione dalla testa del rivetto con la pinza KL-0190-41.

### KL-0190-7 - Pinza per molle di porte

Per lo smontaggio e montaggio di fermi di sicurezza a  $\Omega$  per es. su parasole, retrovisori e manovelle dei finestrini.

L'utensile è adatto per numerosi veicoli.

L'impiego di questo utensile consente di prevenire il danneggiamento di parasole, rivestimenti delle porte ecc.

### KL-0190-81 - Utensile di sgancio di molle di porte

Per lo smontaggio e montaggio di fermi di sicurezza a  $\Omega$  per es. su maniglie di porte, manovelle dei finestrini ecc.

L'utensile è adatto per quasi tutti i veicoli.

L'impiego di questo utensile consente di prevenire il danneggiamento dei rivestimenti delle porte.

Peso:.....140 g

### KL-0190-82 - Utensile di sgancio di molle di porte

Per lo smontaggio e montaggio di fermi di sicurezza a  $\Omega$  per es. su maniglie di porte, manovelle dei finestrini ecc.

Utilizzo: adatto per quasi tutti i veicoli.

### KL-0194-100 - Set di leve in nylon

Le leve di montaggio in nylon sono ideali per la rimozione di modanature decorative, rivestimenti di porte, gommini di sicurezza, ecc.

L'impiego del nylon consente di prevenire danneggiamenti a vetro, vernice e rivestimenti delle porte.

#### Dotazione / Dati tecnici:

N° Articolo	Descrizione	Dimensioni [mm]	Peso [g]
KL-0194-100	Set di leve in nylon		
<i>composto da:</i>			
KL-0194-10	Cuneo di montaggio in nylon	200 x 26 x 26	100
KL-0194-11	Leva di montaggio in nylon	Lunghezza: 201	15
KL-0194-12	Leva di montaggio in nylon	Lunghezza: 202	25



### KL-0194-130

KL-0194-13



KL-0194-14



KL-0194-15



KL-0194-16



### KL-0190-50



### KL-0470-10

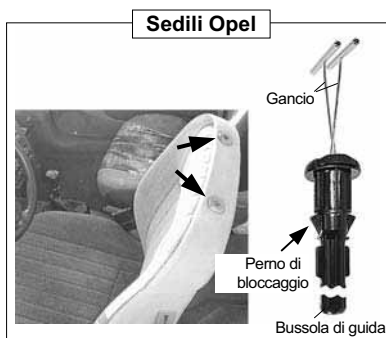

### KL-0194-41

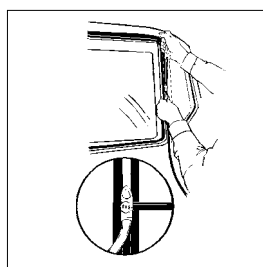
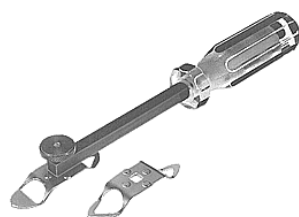

### KL-0194-27



#### KL-0194-273

Filo di taglio di riserva  
sez. quadra 50 m



### KL-0194-130 - Set di cunei di plastica (4 pz)

I quattro cunei di plastica sono adatti in particolare per interventi sulla carrozzeria, per es. smontaggio e montaggio di modanature decorative, rivestimenti delle porte, clip delle porte ecc.

#### Fornitura / Dati tecnici:

N° Articolo	Descrizione	Dimensioni [mm] lung. x largh. x alt.	Peso [g]
KL-0194-130	Set di cunei di plastica		250
<i>composto da:</i>			
KL-0194-13	Cuneo con feltro	255 x 20 x 25	75
KL-0194-14	Cuneo con punta dritta e inclinata	250 x 20 x 10	35
KL-0194-15	Cuneo di plastica	200 x 30 x 25	75
KL-0194-16	Cuneo ad angolo con incavo e mandrino (per clic di porte)	230 x 22 x 8	55

### KL-0194-131 - Set di cunei di plastica (3 pz)

Come KL-0194-130, ma con KL-0194-13, KL-0194-14 e KL-0194-15.

### KL-0190-50 - Utensile per fermi delle imbottiture

Per il fissaggio di fermi delle imbottiture sui sedili di veicoli di diversi costruttori.

Dimensioni: 220 x 115 x 33 mm

Peso: ..... 500 g

#### Dotazione:

N° Articolo	Descrizione	Q.tà
KL-0190-50	Utensile per fermi delle imbottiture	1
<i>composto da:</i>		
KL-0190-5	Pinza per fermi delle imbottiture	1
KL-0190-501	Fermi per imbottiture (100 pezzi)	1
	Cassetta di legno	1

### KL-0470-10 - Set di ganci

#### Adatto per:

Opel Astra, Corsa, Frontera, Omega, Tigra, Vectra, Zafira.

Per poter smontare le bussole di guida dei poggiatesta dal sedile senza dover aprire il sedile, è necessario sbloccare i perni di bloccaggio con i ganci KL-0470-10.

Lunghezza: ..... 166 mm

Peso: ..... 42g

### KL-0194-41 - Utensile di montaggio della gomma dei vetri

Per l'inserimento di bordini in guarnizioni per finestrini tradizionali (non finestrini incollati).

L'utensile possiede 2 occhielli per bordini di diverse misure.

Peso: ..... 170 g

### KL-0194-27 - Set di utensili con filo di taglio

Per il taglio di cavi dei finestrini, composto da due impugnature autobloccanti, 50 m di filo di taglio a sezione quadra, una lesina con occhiello di inserimento e una cassetta di legno (275x145x38 mm).

Peso: ..... 800 g

KL-0198-10

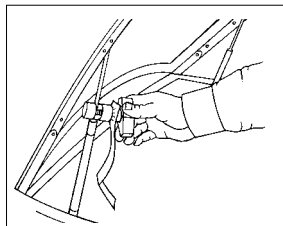

### KL-0198-10 - Dispositivo di serraggio

Per il bloccaggio di ammortizzatori oleopneumatici difettosi su cofani motore, portelloni posteriori ecc. oppure in aggiunta come bloccaggio di sicurezza.

La bandierina colorata che si trova sull'utensile ricorda all'utilizzatore di rimuovere il dispositivo di bloccaggio prima di chiudere il cofano corrispondente.

La struttura in alluminio protegge l'ammortizzatore oleopneumatico dai danneggiamenti.

Peso:..... 170 g

KL-0191-1



### KL-0191-1 - Raschietto per guarnizioni piccolo

Per la pulizia di superfici di tenuta, versione corta, particolarmente idoneo in caso di spazi angusti. Lama bonificata.

Lunghezza: ... 180 mm      Larghezza lama:..... 24 mm

KL-0191-2



### KL-0191-2 - Raschietto per guarnizioni

Per la pulizia delle superfici di tenuta, versione lunga, per lavori generali su motore, cambio, ecc. Lama bonificata.

Lunghezza: ... 245 mm      Larghezza lama:..... 24 mm

KL-0191-3



### KL-0191-3 - Raschietto per guarnizioni - extra-largo

Per la pulizia delle superfici di tenuta, versione corta e larga. Questo utensile è adatto anche per la rimozione della protezione sottoscocca nei lavori di riparazione.

Lunghezza: ... 180 mm      Larghezza lama:..... 32 mm

KL-0191-61



### KL-0191-61 - Raschietto per etichette

Per la rimozione di etichette su paraurti, parabrezza ecc. Lunghezza: 165 mm      Larghezza lama: 40 mm      Peso: ... 200 g

KL-0157-2

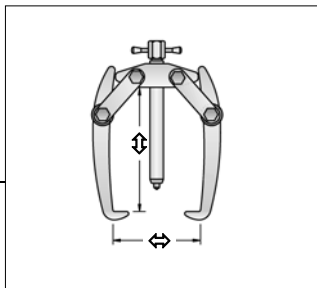

**Pezzi di ricambio:**

KL-0191-611 - Set di lame di ricambio in acciaio inox (10 pezzi)

### KL-0157-2 - Estrattore a due bracci per terminali

Ideale per l'estrazione di piccoli componenti come morsetti di batterie, dischi, ruote, cuscinetti a sfera ecc. Pressione automatica del gancio.

N° Articolo	↔ [mm]	↑ [mm]	Carico max.	Peso [kg]
KL-0157-2	60	40	0,5 t.	0,3

KL-0157-1



### KL-0157-1 - Estrattore a due bracci per terminali

Ideale per l'estrazione di piccoli componenti come morsetti di batterie, dischi, ruote, cuscinetti a sfera ecc. Pressione automatica del gancio.

N° Articolo	↔ [mm]	↑ [mm]	Carico max.	Peso [kg]
KL-0157-1	60	60	0,5 t.	0,3

KL-0196-20

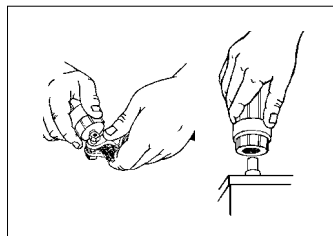

### KL-0196-20 - Spazzola per poli di batteria

Per la rimozione di sporco e corrosione da poli della batteria e morsetti di cavi. La spazzola esterna pulisce i morsetti dei cavi, la spazzola interna i poli della batteria. L'utensile è realizzato in materiale plastico resistente, che garantisce una lunga durata.

Peso: ..... 60 g

KL-0196-21

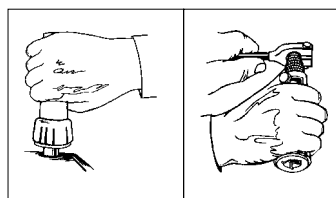

### KL-0196-21 - Pulitore per batterie

Con 3 possibilità di regolazione.

La lama flottante in acciaio inox è adatta per tutti i poli standard (positivi e negativi). Per la pulizia dei morsetti della batteria viene usato il lato opposto dell'utensile con spire di acciaio di forma conica.

Peso: ..... 115 g

KL-0190-23

KL-0190-24

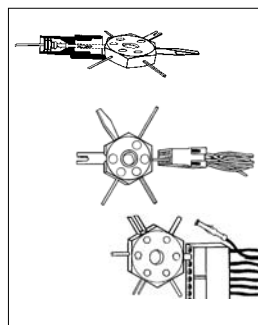
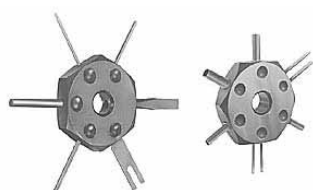

### Espulsori per bussole a innesto

Gli espulsori KL-0190-23 e KL-0190-24 servono per sbloccare raccordi a innesto per tubi.

#### KL-0190-23 - Espulsore per bussole a innesto

L'utensile KL-0190-23 è stato progettato per morsetti Pack-Con e Weather-Pack su sistemi GM C3.

Peso: ..... 60 g

#### KL-0190-24 - Espulsore per bussole a innesto

Nella procedura di sbloccaggio, le forcelle dell'utensile premono sui ganci del morsetto, per estrarre il cavo con la spina.

Peso: ..... 60 g

KL-0190-20



### KL-0190-20 - Pinza per lampade a incandescenza (universale)

Adatta per VW-Audi, Opel, Ford, Mercedes, BMW, ecc.

Per l'estrazione delle lampade con zoccolo in vetro che sono utilizzate oggi nella plancia. Il becco rivestito impedisce un danneggiamento della lampada.

KL-0190-21



### KL-0190-21 - Pinza per lampade a incandescenza (universale)

Per l'estrazione delle lampade a incandescenza con zoccolo in vetro molto piccole (Ø 4-6 mm) nella plancia, in interruttori luminosi ecc.

Lunghezza:.. 135 mm

Peso: ..... 78 g

KL-0190-3



### KL-0190-3 - Pinza per relè con angolo di 70°

Per uno smontaggio e montaggio facile di relè fissi in spazi angusti.

Adatta per VW-Audi, BMW, Ford, Mercedes, Opel, ecc.

KL-0190-37

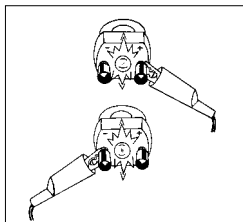

### KL-0190-37 - Adattatore di corrente

L'adattatore viene inserito nell'accendisigari e serve come presa di corrente supplementare con polo positivo (+) e massa (-) per altri apparecchi elettrici e di prova.

La tensione degli apparecchi da collegare deve coincidere con la tensione di esercizio del veicolo. Il funzionamento dell'adattatore è segnalato da una spia di controllo.

Peso:.....60 g

KL-0190-30

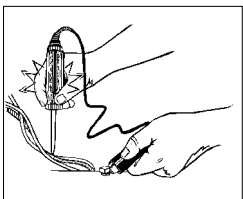

### KL-0190-30 - Lampada di prova

La lampada di prova è adatta per la verifica di cavi elettrici fino a 24 volt. Aiuta a localizzare corti circuiti e interruzioni.

La punta è protetta da un cappuccio.

Peso: .....60 g

KL-0190-32

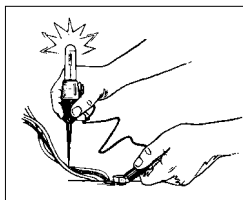

### KL-0190-32 - Lampada di prova

Verifica rapida di corrente continua e alternata fino a 28 volt. Aiuta a localizzare corti circuiti e interruzioni.

Peso:.....85 g

KL-0190-33

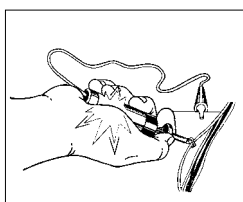

### KL-0190-33 - Lampada di prova

La lampada di prova è adatta per la verifica rapida di cavi elettrici fino a 28 volt.

Grazie alla sua speciale struttura, il cavo da verificare può essere tenuto con una mano e afferrato per la verifica anche in spazi angusti.

Un cappuccio protegge le dita e porta il filo automaticamente nella posizione corretta.

Peso:.....85 g

KL-0190-34

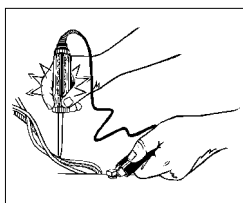

### KL-0190-34 - Lampada di prova

La lampada di prova è adatta per la verifica rapida di cavi elettrici fino a 28 volt.

Lampada di prova efficiente, nella quale sensore, impugnatura e morsetto sono protetti dall'umidità.

La molla di scarico fra impugnatura e cavo protegge quest'ultimo dal danneggiamento.

Peso:.....170 g

KL-0190-35

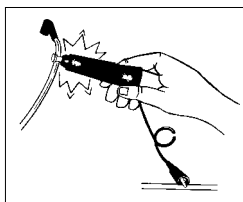

### KL-0190-35 - Lampada di prova

Per la verifica di cavi a corrente debole e cavi delle candele di accensione

La punta della lampada di prova consente di verificare cavi di corrente continua e alternata fino a 28 volt.

Con il lato opposto possono essere misurati induttivamente cavi delle candele di accensione (completi di isolamento).

Peso:.....85 g

KL-0190-36

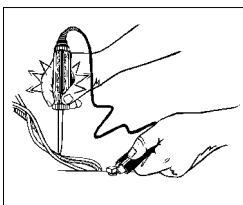

### KL-0190-36 - Lampada di prova

Con la lampada di prova possono essere verificati cavi elettrici di 3 - 28 volt, senza danneggiare componenti elettronici sensibili. La lampada di prova necessita di meno di 21 mA con un circuito di 12 volt. La spia rossa indica polarità positiva, la spia verde polarità negativa.

Peso:.....115 g